

# URBAN BARN

Buckley Office Chair/ Fauteuil de bureau Buckley

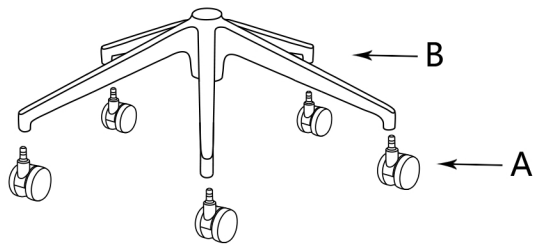
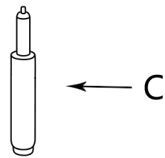
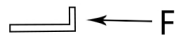
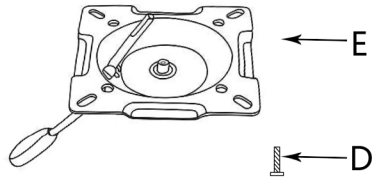
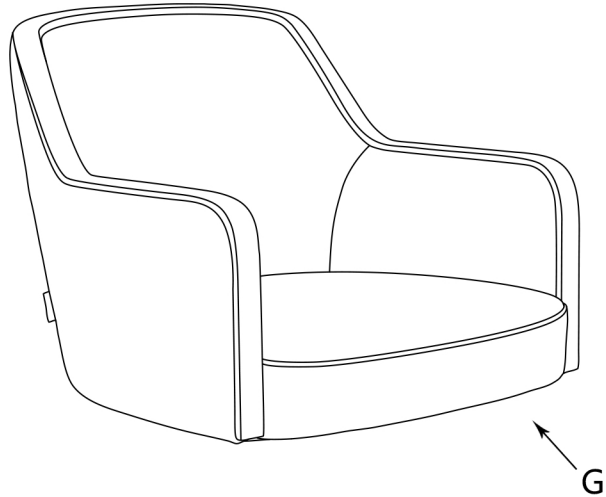

## Parts List

NO	Description	Qty	Sketch	NO	Description	Qty	Sketch
A	CASTERS	5		B	5 STAR BASE	1	
C	GAS LIFT	1		D	SCREWS ( $\varnothing 1/3'' * 1-1/5''$ )	4	
E	SEAT PLATE	1		F	ALLEN KEY	1	
G	SEAT BUCKET	1		H			

## Assembly Instructions

Carefully unpack all parts and identify them with parts list before attempting to assemble the chair.

**IMPORTANT: DO NOT TIGHTEN BOLTS AND SCREWS FULLY UNTIL YOU HAVE COMPLETED THE FINAL ASSEMBLY.**

1. The 5 STAR BASE (B) is located in soft pack underneath the SEAT BUCKET (G). Carefully remove the 5 STAR BASE(B) from the carton.
2. Insert the CASTERS (A) in the holes of the 5 STAR BASE (B).
3. Insert the GAS LIFT (C) into the center hole of the 5 STAR BASE (B).
4. Attach SEAT PLATE (E) to the bottom of the SEAT BUCKET (G) with SCREWS (D) .
5. Insert & place the entire pre-assembled chair seat onto the GAS LIFT (C) to complete assembly.
6. Be sure to tighten all connections before use.





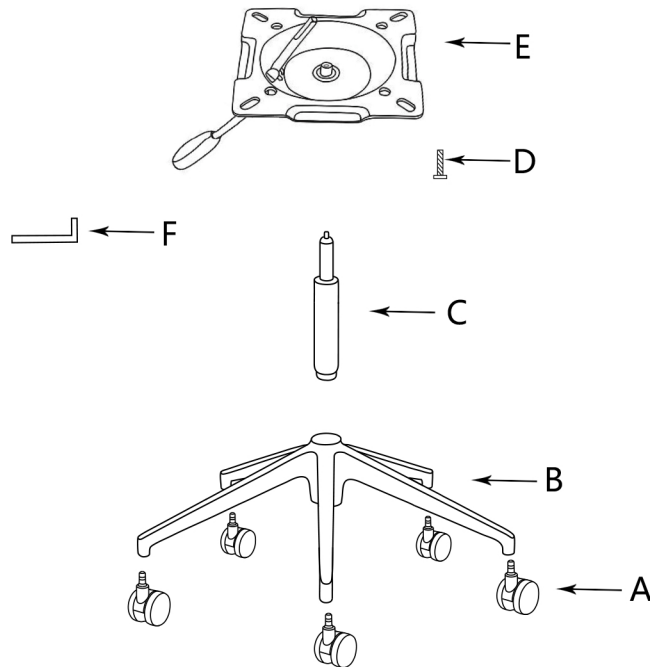
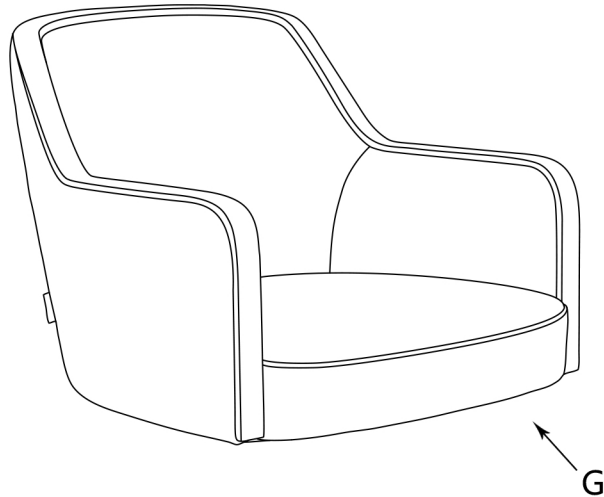

**NOTE: THE 5 STAR BASE IS PACKED IN SOFT PACK UNDERNEATH THE CHAIR... DO NOT DISCARD WHEN UNPACKING**

# URBAN BARN

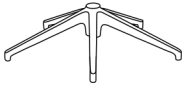
Buckley Office Chair/ Fauteuil de bureau Buckley



## Liste des pièces

NO	Description	Qty	Image	NO	Description	Qté	Image
A	ROULETTES	5		B	BASE 5 ÉTOILES	1	
C	CYLINDRE DE LEVAGE	1		D	VIS (ø1/3" * 1-1/5")	4	
E	PLAQUE DU SIÈGE	1		F	CLÉ ALLEN	1	
G	SIÈGE	1		H			

## Instructions d'assemblage

**Déballer toutes les pièces et les identifier à l'aide de la liste des pièces avant d'assembler le fauteuil.**

**IMPORTANT : NE PAS VISSER COMPLÈTEMENT LES VIS ET LES BOULONS AVANT D'AVOIR TERMINÉ L'ASSEMBLAGE FINAL.**

1. La BASE 5 ÉTOILES (B) se trouve dans un emballage flexible, sous le SIÈGE (G). Retirer délicatement la BASE 5 ÉTOILES (B) de la boîte.
2. Insérer les ROULETTES (A) dans les trous de la BASE 5 ÉTOILES (B).
3. Insérer le CYLINDRE DE LEVAGE dans le trou central de la BASE 5 ÉTOILES (B).
4. Attacher la PLAQUE DU SIÈGE (E) au-dessous du SIÈGE (G) avec les VIS (D).
5. Insérer et placer le fauteuil pré-assemblé sur le CYLINDRE DE LEVAGE (C) pour compléter l'assemblage.
6. S'assurer de bien serrer les vis avant d'utiliser le fauteuil.

**À NOTER : LA BASE 5 ÉTOILES EST EMBALLÉE DANS UN EMBALLAGE FLEXIBLE, SOUS LE SIÈGE. PRENDRE SOIN DE NE PAS LA JETER LORS DU DÉBALLAGE.**

# URBAN BARN

Buckley Office Chair/ Fauteuil de bureau Buckley

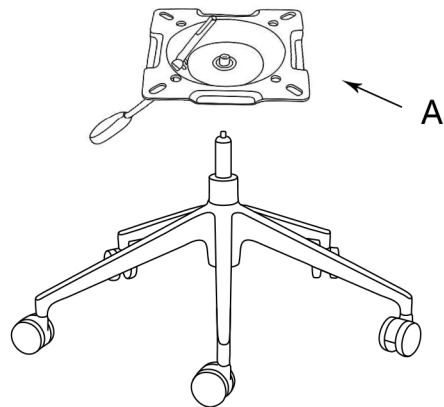

## Operational Instructions / Instructions d'utilisation

Carefully unpack all parts to identify them with parts list and assemble the chair following the Assembly Instructions.

Place the chair on a flat surface. Sit in the chair and adjust the chair seat height.

1. Customize your seat height by pulling upward on the Right Handle (A), raise your body up off the seat slightly to activate the chair lift upwards. To lower the seat height, please sit on the seat and pull upward on the Right Handle (A). Release the Right Handle (A) to lock the lift cylinder to your desired seat height.

Déballer soigneusement toutes les pièces et les identifier à l'aide de la liste.  
Assembler le fauteuil en suivant les instructions d'assemblage.

Placer le fauteuil sur une surface plane. S'asseoir sur le fauteuil et ajuster la hauteur du siège.

1. Il est possible d'ajuster la hauteur en tirant la poignée de droite (A) vers le haut tout en soulevant son corps, ce qui active le mécanisme du cylindre et élève légèrement le siège. Pour descendre le siège, il suffit de s'y asseoir et de tirer la poignée de droite (A) vers le haut. Une fois la hauteur désirée atteinte, il suffit de relâcher la poignée de droite (A), ce qui verrouille le mécanisme à la hauteur voulue. Retirer délicatement la BASE 5 ÉTOILES (B) de la boîte.

## Parts As Shown / Pièces telles que montrées

- A. Right Handle – Seat Height  
A. Poignée de droite - Hauteur du siège